



G7 铰链

双稳

- 自动驱向两个首选位置之一
- 安装后铰链隐藏

材料与表面处理

乙缩醛, 黑色, 钢, 镀锌

性能详述

周期性能: 在静扭矩规格±20%
范围内可循环20,000次

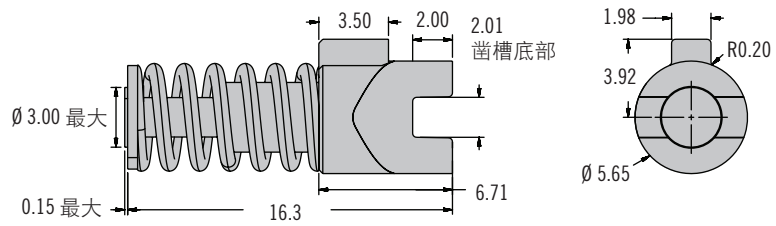

实际尺寸

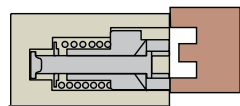
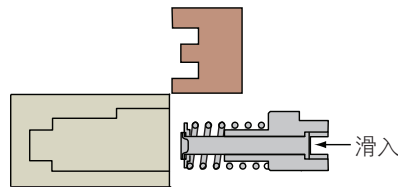

压缩弹簧并滑入以进行安装

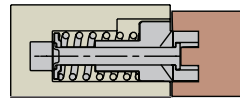

弹回以锁定到位

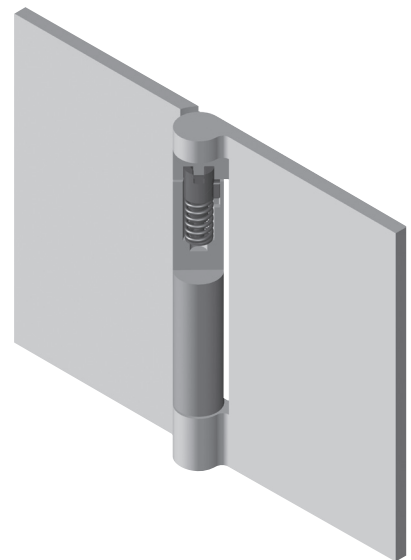
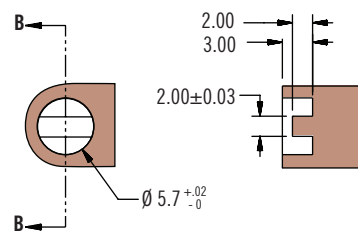
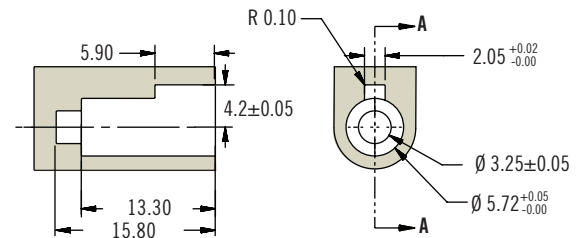

零件号

参阅表格

零件号	最大扭矩 N·m
G7-6A-3P-1	0.035